

Baie coulissante Bois Pose en applique avec isolation

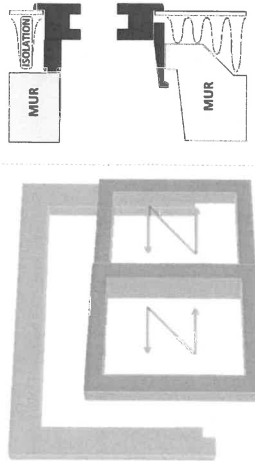

Visuels génériques

FICHE DE DONNEES DE SECURITE

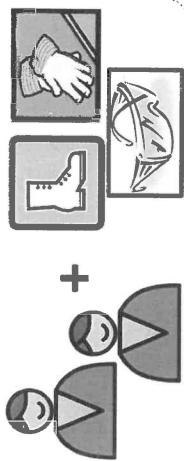

LEXIQUE

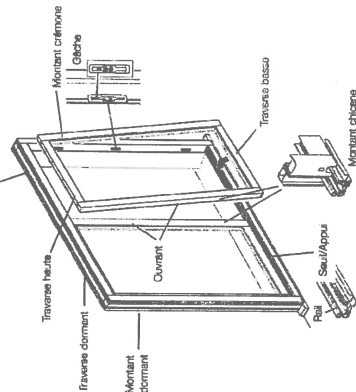

OUTILS NECESSAIRES POUR LE CHANTIER

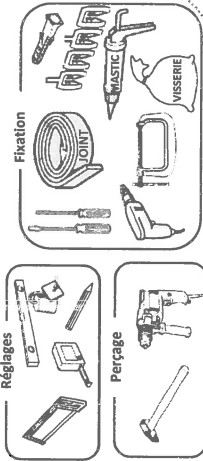

PREALABLES AVANT TRAVAUX

1. Vérification du produit

Vérifiez l'aspect et la conformité du produit par rapport à votre commande. Vérifiez que votre menuiserie est aux bonnes dimensions par rapport à votre maçonnerie :

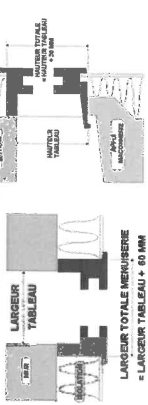

2. Vérification du support

Afin de garantir le bon fonctionnement et l'isolation de la menuiserie, celle-ci doit être posée conformément au DTU 36.5 en vigueur.

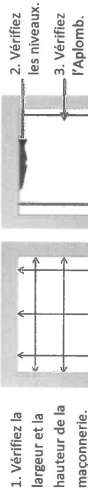

1. Vérifiez la largeur et la hauteur de la maçonnerie.
2. Vérifiez les niveaux.
3. Vérifiez l'Aplomb.

4. Dans le cas d'une remise à neuf, remaçonnez le tableau.

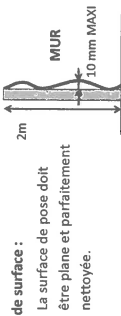

Etat de surface : La surface de pose doit être plane et parfaitement nettoyée.

4

MONTAGE DU DORMANT

Selon option

1. Mettez en place les pièces au sol et travaillez sur un sol propre.
2. Mettez un cordon de mastic avec le pistolet aux extrémités de la traverse dormant (sur les deux surfaces de l'assemblage à mi-bois).

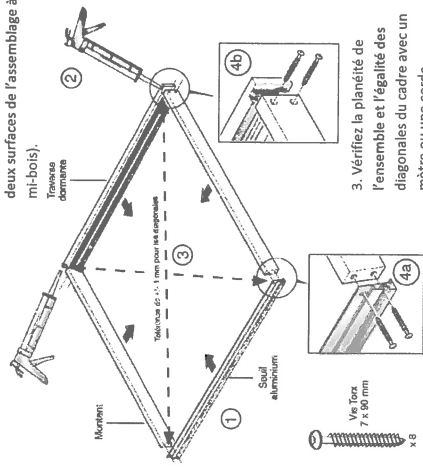

3. Vérifiez la planéité de l'ensemble et l'égalité des diagonales du cadre avec un mètre ou une corde.

- 4a. Vissez les vis Torx dans les pré-perçages des pièces bois au niveau du seuil dans les montants droit et gauche.
- 4b. Puis dans les montants et la traverse dormant en haut du cadran.

5

CALEFTREMENT

1. Caleftrement des pièces d'appui

Fond de joint + mastic
 Ou
 Bande de mousse imprégnée

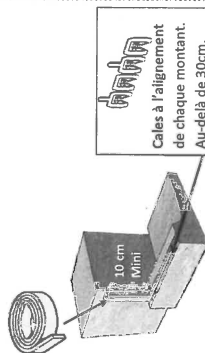

2. Caleftrement des tableaux et des linteaux

Mettez une bande de mousse imprégnée sur le pourtour de l'ouverture de la maçonnerie.

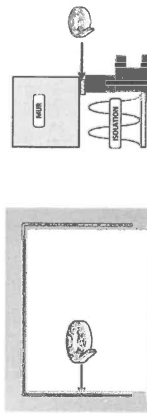

Pour un fond de joint : l'insérer entre la maçonnerie et la menuiserie une fois fixée.

7

FIXATION

1. Fixation partie haute

Fixation par équerre

1. Positionnez la menuiserie partie haute contre la maçonnerie et maintenez-la avec des serre-joints.
2. Percez au travers des équerres.
3. Positionnez les chevilles, si nécessaire.
4. Vissez les équerres de fixation sans les bloquer.
5. Ajustez l'aplomb et l'équerrage, et ensuite serrez les fixations.

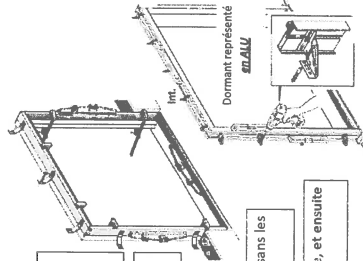

2. Fixation partie basse

Fixation par patres à sceller

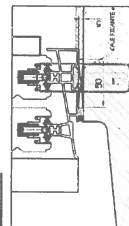

8

FIXATION

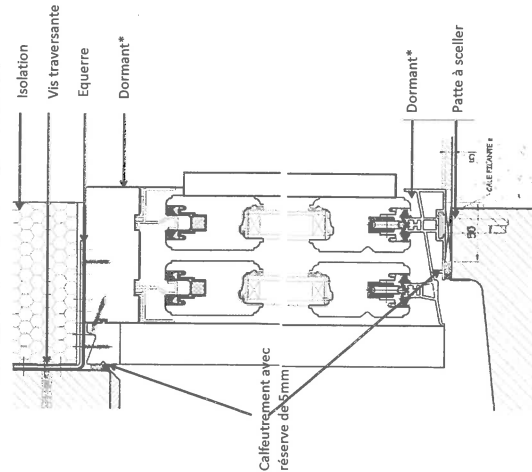

* Choix des dormants possible (avec ou sans ailes de recouvrement)

CONTROLE DE POSE

Vérifiez les diagonales, le niveau et l'aplomb de votre menuiserie.

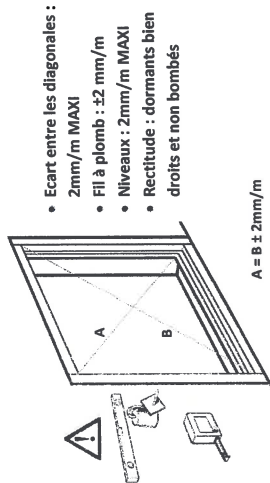

Vérifiez les hauteurs et largeurs de votre menuiserie.

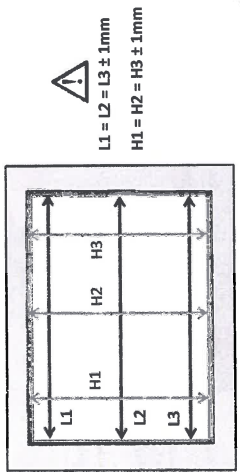

MISE EN PLACE DES OUVRANTS

- Nettoyez les rails.
- Positionnez les ouvrants, d'abord le haut puis le bas.
- Vérifiez que les chicanes s'emboîtent bien.

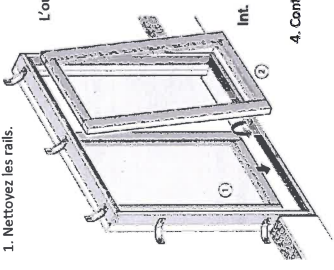

- Contrôlez à nouveau l'équerrage de l'ensemble.
 5. Vérifiez que les jeux permettent un bon fonctionnement des vantaux.

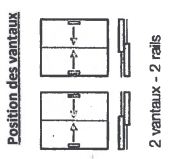

FINITIONS

1. Pose de joints de finition et d'étanchéité

Comblez le jeu entre le dormant et la maçonnerie à l'aide d'un joint mastic. Cette opération doit se faire sur les trois côtés (traverse haute et montants droit et gauche).

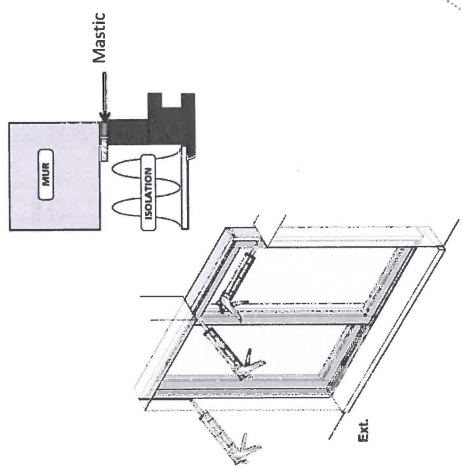

REGLAGES

Procédez aux réglages des ouvrants, une fois les contrôles de pose validés.

1. Réglage des chariots

A l'aide d'une clé 6 pans, remontez ou descendez le vantail suivant le besoin.

2. Réglage des chicanes (en cas de fermeture difficile)

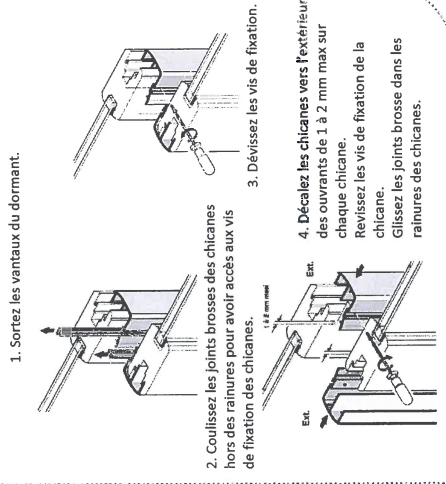

REGLAGES

3. Réglage du raidisseur

Le raidisseur permet de rigidifier la structure de la masse centrale de la baie afin de limiter les déformations du vantail dues aux différences de températures.

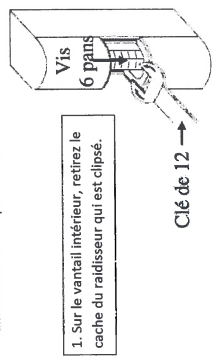

Tournez de gauche à droite si la baie « a du creux » (le centre du montant ne plaque pas, ou mal).
 Tournez de droite à gauche si la baie « a du creux » (le montant central ne plaque pas correctement en haut et en bas).

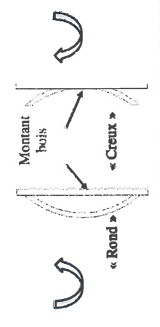

ENTRETIEN DE BASE ET DIAGNOSTICS

Entretien

- Vérifiez régulièrement la qualité des joints d'étanchéité.
- Nettoyez les vitrages avec un détergent neutre.
- Nettoyez la menuiserie à l'eau savonneuse ou au produit à vitre.
- N'utilisez pas les produits agressifs, abrasifs, les solvants, les diluants et l'acétone.
- Ne percez pas les profilés pour fixer des rideaux ou stores.
- N'utilisez pas de grattoir pour le nettoyage des vitres.

Questions / Réponses

- Mon vitrage est sale : nettoyez-le avec un produit à vitre du commerce « SANS ACETONE ». Evitez toute projection acide qui pourrait endommager votre vitrage.
- Fermeture crémeuse difficile : vérifiez le bon alignement des ouvrants pas rapport au dormant. Si besoin, réglez l'alignement en descendant ou remontant l'ouverture du chariot réglable (cf réglage p11).
 Desserrez légèrement les vis de fixation des poignées.
- Dans le cas d'un volet roulant, si le tablier accroche en descendant : ouvrez la trappe, contrôlez l'enroulement du tablier.

Pour plus d'informations quant à l'entretien du produit, se référer au guide d'utilisation.

POSE DES ACCESSOIRES

1. Pose des poignées



- Pose de la poignée

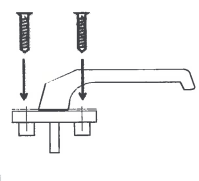

- Pose du cylindre de la serrure

